

Product description

HL-1340E is a universal learning remote control for TV, DVD, STB remote .it's use selected super intelligent IC, and designed by ourselves, with excellent learning, this learning remote will remember the latest information and clear the previous memory automatically after you relearn
 HL-1340E adopt three page learning , it can learn TV,DVD, (CD,LD,VCD,DVD),STB at the same time ,Except air-condition remote control.

Panel Description

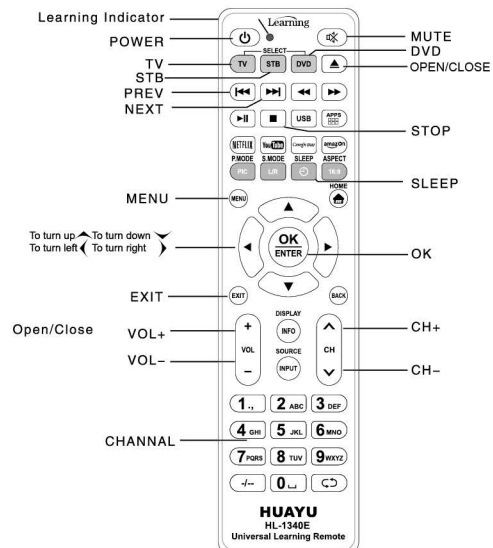

Note:The named buttons on the panel are set for the Convenience of use.
 You can also rename them or perform free learning according to your purpose or habit

Warm tips

- Battery shortage could lead to the indicator light does not shine, the learning can not be normal.
- Only after learning of the remote control, you can control the device.
- Check that you are aiming the controller directly at the device and that there are no obstructions between the controller and the device.
- Do not use old and new batteries or batteries of different model at the same time.
- In the event of battery leakage, take out the batteries, wipe the battery compartment clean: and exchange new batteries.
- If this remote control is intended to be not in use for a long time: please remove the batteries.

Steps of learning

Learning for TV remote control

1. First, this learning remote is called Remote B, your remote which will be coupled and learned is called Remote A. In the whole learning process , please put the front of Remote A to Remote B's with space 1 CM.

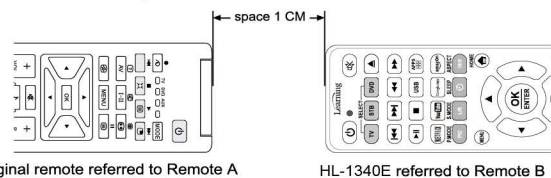

2. Press and hold "TV" key of remote B, Learning key light is from weak to strong and then long-bright ,release the "TV" key ,and it means that it gets into learning TV status

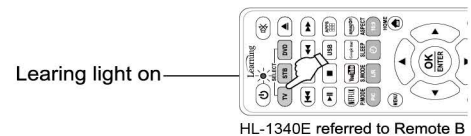

3. Press the key of remote B which you want to learning ,such as power key, then the Learning key light flash, it gets into learning power status

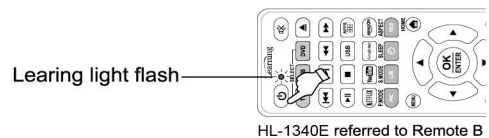

4. Press and hold the power key of remote A for 1 seconds, if the learning key light of remote B is flashing and then long-bright, it means this function is learned successfully.

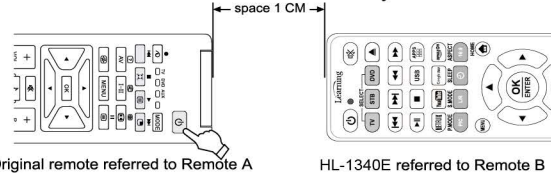

5. Repeat step 3 and 4, press the other function of remote B, and then press the opposite function of remote A, learn other functions.

6. After finish learning, press "TV" key on Remote B once the learning light goes out, it exits learning state for TV function .then it can be used as TV remote.

7. If the learning light comes light again ,please repeat step 3 and 4 ,till the light goes out ,the learning succeed

8. After finish learning ,remote B can control your TV ,check if all function key is ok for use. If not ,do the learning process once again.

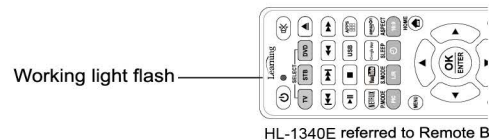

The learning methods for DVD remote control is same as learning TV remote control.
 Learn DVD should press DVD key once
 The learning methods for STB remote control is same as learning TV remote control
 Learn STB should press STB key once.

Operation of "one key copy function": (Only use for our company products which have copy function)
 Notice: Convenient for you to understand, we use "A" and "B" to explain.

" A" represents the remote controller HL-1340E which have finished learning.
 " B" represents the remote controller HL-1340E which need to learn all the keys from "A" by using "one key copy " function.

"one key copy " function indicator light is learning indicator light.

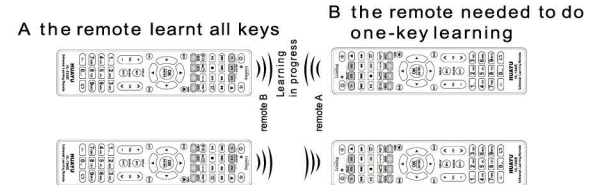

A: Press TV/SAT/DVD and CH+
 B: Press TV/SAT/DVD and CH-

1. Press any device key (TV, STB, DVD) of "B" and "CH-", Learning indicator will light and turn to flash, it means "B" come into code receiving mode(if there is no signal within 15s, the light will turn off, and exit receiving mode.).

2. Let the transmitting terminal of "A" aim the transmitting terminal of "B", press any device key (TV, STB, DVD) of "A" and "CH+", Learning indicator will light and turn to flash, it means "A" come into codes sending mode, and the indicator will flash.

3. When in the copy mode, the indicator light of remote controller "A" and "B" both flash, the indicator light of "B" will flash 3 times when receive codes, it means copy is successful. When all codes of "A" have sent to "B", the indicator will turn off automatically.

4. Now "B" will have all the code of "A", and code will be one-to-one correspondence.

Operation of remote control

Press the opposite device key as your requirement, then the learning light would light, and then it can control normally.press"TV"Key and learning light flash then it can control your TV.

Notice of remote control

HL-1340E remote controller cannot emit instruction code by itself. Namely,it cannot be used to control any electrical appliances prior to learning. And in the same page,each button can only store one emitted code instruction,Namely,the code instruction for the last learning. In other words,in case a button in the same page of HL-1340E panel has learned different types/formats of emitted code instructions, only the last instruction can be re-emitted and all the previous will be covered by the last.

Problem Solving

If you have any problems in process, please try the following methods to resolve

- Make sure the batteries are not worn out and that they are inserted correctly.
- Please read the learning process carefully, and operate follow the correct steps
- For valid learning, please use the single original remote control to learn.

After-sales Service

Please contact our company or our dealers as soon as possible, if you have some problem for using our remote control .We will do our best to provide best service for you except disconnect and repair your remote control by yourself, or remote control's plastic case is shabby. All Manual can download from our Website

Technical Parameters

Distance of remote control: about 8 meters (depending on types of machine)
 Battery model: AAA battery, 2 purchase

※This company reserves the right to interpretation of the User's Manual. Design and technical parameters may vary without notice.

Описание продукта

HL-1340E представляет собой универсальный обучаемый пульт ДУ, предназначенный для дистанционного управления телевизором, DVD, телевизионной приставкой. Использование выбранной супер - интеллектуальной ИС с отличной функцией обучения оказывает дистанционной памяти последних информации и автоматическое стирание предыдущей памяти после переобучения.
 HL-1340E принимает обучение трех страниц, может узнать ТВ, DVD, (CD, LD, VCD, DVD), телевизионную приставку в то же время, за исключением дистанционного управления кондиционером д .

Описание панели

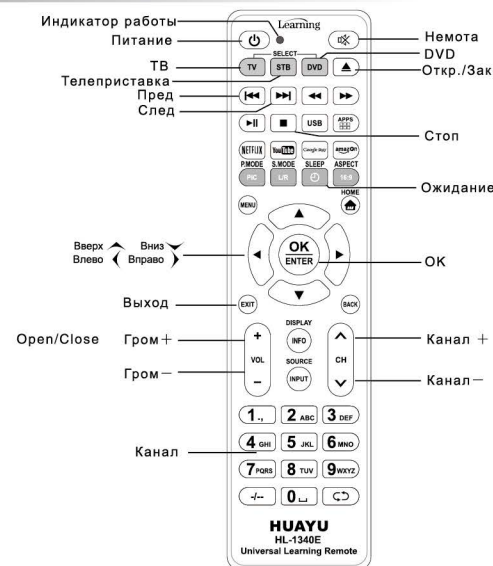

Примечание: поименованные кнопки на панели установлены для удобства использования. Вы также можете переименовывать их или выполнять свободное обучение в соответствии с вашими целями или привычкой.

Сведения о безопасности

- Разряжение аккумулятора может привести к гашению индикатора, обучение не может производиться нормально.
- Только после обучения на пульте дистанционного управления, вы можете управлять устройством.
- Убедитесь, что вы непосредственно направляли пульт ДУ на устройство, и что нет препятствий между пультом и устройством.
- Не используйте старые и новые батарейки или батарейки различных моделей в то же время.
- В случае утечки батарейки, вынуть батарейки, протрите батарейный отсек, заменить старые новыми батарейками.
- Если этот пульт дистанционного управления не предназначен для использования в длительное время, пожалуйста, удалите батарейки.

Этапы обучения

Обучение для пульта дистанционного управления

1. Во-первых, это удаленное обучение называется пультом В, удаленное обучение, которое будет установлено и обучено вами , называется пультом А. В целом процессе обучения, пожалуйста, поставьте пульт А перед пультом В в 1 см.



Оригинальный пульт смотри пульт А. HL-1340E смотри пульт В

2. Нажмите и удержите кнопку "ТВ" на пульте В, при этом индикатор обучения становится ярче, затем постоянно загорается, освободите кнопку "ТВ", система включит обучаемый режим ТВ.

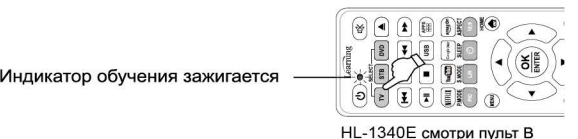

3. Нажмите кнопку на пульте В , которую вы хотите обучать , как кнопку питания, затем кнопка обучения мигает, система включит обучаемый режим питания

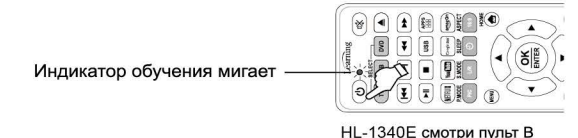

4. Нажмите и удержите кнопку питания на пульте А пары секунды, при этом индикатор обучения удаленного обучения становится ярче, это означает, что функция обучения удачно установлена.



Оригинальный пульт смотри пульт А. HL-1340E смотри пульт В

5. Повторите шаги 3 и 4, нажмите другие функциональные кнопки на пульте В, а затем нажмите на противоположную функциональную кнопку на пульте А, активируйте другие функции обучения.

6. После завершения обучения, нажмите кнопку "ТВ" на пульте В , индикатор обучения гаснет, система выходит из обучаемого режима телевизора. Тогда пульт может быть использован в качестве пульта ДУ телевизора.

7. Если индикатор обучения загорается снова, пожалуйста, повторите шаги 3 и 4, пока индикатор погаснет, обучение не завершится.

8. После завершения обучения, пульт В может управлять телевизором, проверьте, убедитесь, что все функциональные кнопки могут использоваться. Если не то, повторите этапы обучения.

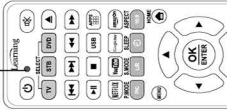

Индикатор работы мигает

HL-1340E смотри пульт В

Способы обучения DVD пульта ДУ производится так же, как обучение пульта ДУ телевизора. Для обучения DVD необходимо нажать кнопку DVD один раз.

Способы обучения пульта телевизионной приставки производится так же, как обучение пульта ДУ телевизора. Для обучения телевизионной приставки необходимо нажать кнопку телевизионной приставки один раз.

Важно : Функция «копирование одной кнопкой» используется только нашей компанией.

Далее для лучшего понимания мы объясним Вам работу новой функции на примере двух устройств под условными индексами «А» и «Б».

«А» - это пульт HL-1340E, который уже прошёл обучение «Б» представляет пульт HL-1340E, который необходимо обучить, используя функцию «копирование одной кнопкой»

A the remote learnt all keys B the remote needed to do one-key learning

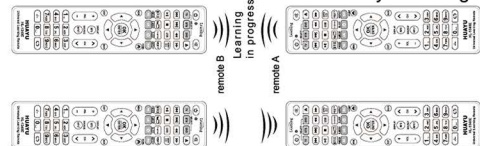

A: Press TV/SAT/DVD and CH+ B: Press TV/SAT/DVD and CH-

Примечание: зеленый индикатор обучения служит одновременно индикацией работы функции «копирование одной кнопкой»

1. Нажмите на пульте «Б» кнопку выбора устройства (TV, STB, DVD) и кнопку "CH-". Индикатор сигнализации обучения начнет мигать – это значит что пульт «Б» перешёл в режим приема кода программирования (после 15 секунд бездействия пульт выйдет из режима программирования автоматически).

2. Направьте пульт «А» светодиодом на светодиод пульта «Б» (на близком расстоянии). Далее нажмите на пульте «А» кнопку выбора устройства (TV, STB, DVD) и кнопку "CH+". ГЕЕ Индикатор на устройстве «А» начнет мигать – это означает, что пульт «А» перешел в режим передачи кодов программирования.

3. В процессе копирования кодов индикаторы обучения будут мигать на обоих устройствах, при этом частота индикации на устройстве «В» будет в 3 раза выше. Это означает, что процесс обучения проходит успешно. По окончании передачи кодов от «А» к «Б» индикаторы выключатся автоматически.

4. Теперь коды пульта «Б» для выбранного устройства (TV, STB, DVD) будут полностью идентичны (клонированы) кодам пульта «А».

Операция дистанционного управления

Нажмите кнопку противоположного устройства по вашему требованию, индикатор обучения загорается и тогда пульт может управлять устройством нормально. Нажмите кнопку "ТВ", индикатор обучения мигает, затем пульт может управлять телевизором.

Уведомление о пульте дистанционного управления

HL-1340E пульт дистанционного управления не может отправить код команды сам по себе. А именно, он не может быть использован для управления любыми электрическими прибором до начала обучения. И на той же странице, каждая кнопка может хранить только один команду кода, а именно команда коды предназначается для последнего обучения. Другими словами, в случае, если кнопка на той же странице пульта HL-1340E уже обучается для различных типов / форматов команды кода, только последняя команда может быть повторно отправиться и все предыдущие команды будут устранены последней командой.

Решение проблемы

Если у вас возникли проблемы в процессе, пожалуйста, попробуйте использовать следующие методы решения:

1. Убедитесь, что батареи не изношены и что они вставлены правильно.
2. Пожалуйста, прочтите процесс обучения осторожно, и выполните следующие правильные шаги.
3. Для действительного обучения, пожалуйста, воспользуйтесь одним оригинальным пультом дистанционного управления.

Послепродажное обслуживание

Пожалуйста, обращайтесь в нашу компанию или к нашим дилерам, если у вас есть проблема, связанная с использованием пульта дистанционного управления. Наша компания приложит все усилия, чтобы обеспечить лучший сервис для Вас, кроме того, что пульт дистанционного управления уже был отремонтирован или модифицирован Вам, или пластмассовый корпус пульта дистанционного управления уже был поврежден. Вы можете скачать все руководства с нашего сайта.

Технические параметры

Расстояние от пульта дистанционного управления: около 8 метров (в зависимости от типа машины) Аккумулятор модели: AAA батареи, 2 – фазные

※Эта компания оставляет за собой право на толкование руководства пользователя. Дизайн и технические характеристики могут изменяться без предварительного уведомления.

(Español)

Instrucción de Operación

HL-1340E Control Remoto Aprendizaje Universal

INTRODUCCIÓN DE PRODUCTOS:

HL-1340E es un control remoto de aprendizaje universal para TV, DVD, STB remoto. Utiliza un IC súper inteligente seleccionado y diseñado por nosotros mismos, con un aprendizaje excelente, este control remoto de aprendizaje recordará la información más reciente y borrará la memoria anterior automáticamente después de reaprender.

HL-1340E adopta el aprendizaje de tres páginas, puede aprender TV, DVD, STB al mismo tiempo, excepto el control remoto de aire acondicionado.

Descripción Panel

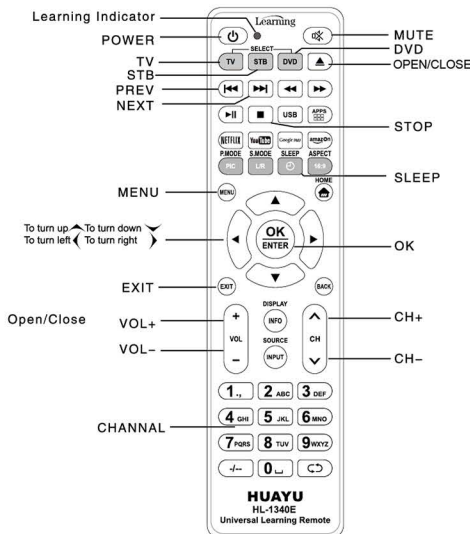

Nota: Los botones con nombre en el panel están configurados para facilitar su uso. También puede cambiarles el nombre o realizar un aprendizaje gratuito de acuerdo con su propósito o hábito.

☺ Warm tips

CONSEJOS:

1. La escasez de batería podría hacer que la luz indicadora no brille, el aprendizaje no puede ser normal.
2. Solo después de conocer el control remoto, puede controlar el dispositivo.
3. Verifique que esté apuntando el controlador directamente al dispositivo y que no haya obstrucciones entre el controlador y el dispositivo.
4. No utilice pilas viejas y nuevas o pilas de diferentes modelos al mismo tiempo.
5. En caso de fuga de las pilas, sáquelas, limpie el compartimento de las pilas e intercámbielas por pilas nuevas.
6. Si no se va a utilizar este mando a distancia durante mucho tiempo, retire las pilas.

Aprendizaje en pasos

Aprendizaje para control remoto de TV

1. Primero, este control remoto de aprendizaje se llama Control Remoto B, su control remoto que se acoplará y aprenderá se llama Control Remoto A. En todo el proceso de aprendizaje, coloque el frente del Control Remoto A en el Control remoto B con un espacio de 1 cm.

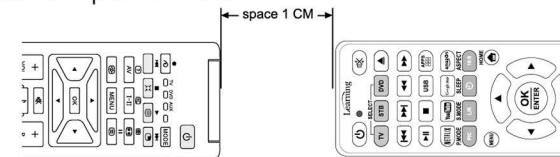

Original remote referred to Remote A

HL-1340E referred to Remote B

2. Presione y mantenga presionada la tecla "TV" del control remoto B, la luz de la tecla de aprendizaje es de débil a fuerte y luego brillo perdurado, suelte la tecla "TV" y significa que entra en el estado de aprendizaje de la TV

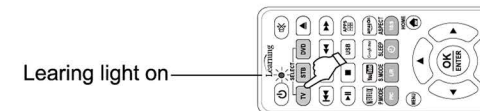

Learning light on

HL-1340E referred to Remote B

3. Presione la tecla del control remoto B que desea aprender, como la tecla de encendido, luego la luz de la tecla de aprendizaje parpadea, y entra en el estado de energía de aprendizaje.

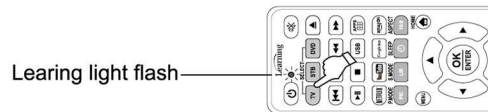

Learning light flash

HL-1340E referred to Remote B

4. Mantenga presionada la tecla de encendido del control remoto A durante 1 segundo, si la luz de la tecla de aprendizaje del control remoto B parpadea y luego permanece brillante, significa que esta función se aprendió correctamente.

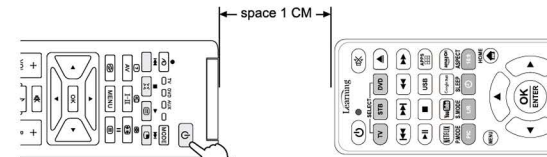

Original remote referred to Remote A

HL-1340E referred to Remote B

5. Repita los pasos 3 y 4, presione la otra función del control remoto B y luego presione la función opuesta del control remoto A, aprenda otra función.
6. Después de terminar de aprender, presione la tecla "TV" en el control remoto B una vez que la luz de aprendizaje se apague,

sale del estado de aprendizaje para la función de TV, luego se puede usar como control remoto de TV.

7. Si la luz de aprendizaje vuelve a encenderse, repita los pasos 3 y 4, hasta que la luz se apague, el aprendizaje se realizará correctamente.

8. Después de terminar el aprendizaje, el control remoto B puede controlar su televisor, verifique si todas las teclas de función están bien para su uso. Si no, realice el proceso de aprendizaje una vez más.

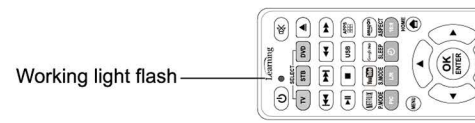

Working light flash

HL-1340E referred to Remote B

Los métodos de aprendizaje para el control remoto de DVD son los mismos que para aprender el control remoto de TV. Aprender BOX debe presionar la tecla BOX una vez

Los métodos de aprendizaje para el control remoto de DVD son los mismos que para aprender el control remoto de TV.

Operación de la "función de copia de una tecla": (Úselo solo para los productos de nuestra empresa que tienen función de copia)

Aviso: Será conveniente para que lo entiendas, usamos "A" y "B" para explicar.

"A" representa el control remoto HL-1340E que ha terminado de aprender.

"B" representa el control remoto HL-1340E que necesita aprender todas las teclas de "A" usando la función "copia de una tecla".

La luz indicadora de la función de "copia de una tecla" es una luz indicadora de aprendizaje.

A the remote learnt all keys



B the remote needed to do one-key learning



Learning in progress

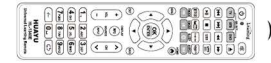

A: Press TV/DVD/STB and CH+

B: Press TV/DVD/STB and CH-

1. Presione cualquier tecla del dispositivo (TV/DVD/STB) de "B" y "CH-", el indicador de aprendizaje se encenderá y parpadeará, significa que "B" entrará en modo de recepción de código (si no hay señal dentro de 15 segundos, la luz se apagará y saldrá del modo de recepción).
2. Deje que el terminal de transmisión de "A" apunte al terminal de transmisión de "B", presione cualquier tecla del dispositivo (TV/DVD/STB) de "A" y "CH+", el indicador de aprendizaje se iluminará y parpadeará. significa que "A" entra

en el modo de envío de códigos y el indicador parpadeará.

3. Cuando está en modo de copia, la luz indicadora del control remoto "A" y "B" ambos parpadean, la luz indicadora de "B" parpadeará 3 veces cuando reciba códigos, significa que la copia se realizó correctamente. Cuando todos los códigos de "A" han enviado a "B", el indicador se apagará automáticamente.

4. Ahora "B" tendrá todo el código de "A", y el código será una correspondencia uno a uno.

Operación de control remoto

Presione la tecla del dispositivo opuesto según sus requisitos, luego la luz de aprendizaje se encenderá y podrá controlar normalmente.

Presione la tecla "TV" y la luz de aprendizaje parpadeará para poder controlar su televisor.

Aviso de control remoto

El control remoto HL-1340E no puede emitir código de instrucciones por sí mismo. Es decir, no se puede usar para controlar ningún aparato eléctrico antes del aprendizaje. Y en la misma página, cada botón solo puede almacenar una instrucción de código emitida, a saber, la instrucción de código para el último aprendizaje. En otras palabras, en caso de que un botón en la misma página del panel HL-1340E haya aprendido diferentes tipos/formatos de instrucciones de código emitidas, solo se puede volver a emitir la última instrucción y todas las anteriores serán cubiertas por la última.

Resolución de problemas

Si tiene algún problema en el proceso, intente los siguientes métodos para resolver

1. Asegúrese de que las pilas no estén gastadas y que estén colocadas correctamente.
2. Lea atentamente el proceso de aprendizaje y siga los pasos correctos.
3. Para un aprendizaje válido, utilice el único control remoto original para aprender.

Servicio postventa

Póngase en contacto con nuestra empresa o nuestros distribuidores lo antes posible si tiene algún problema para usar nuestro control remoto. Haremos todo lo posible para brindarle el mejor servicio, excepto desconectar y reparar su control remoto usted mismo, o la caja de plástico del control remoto es en mal estado. Todos los manuales se pueden descargar desde nuestro sitio web

Parámetros técnicos

Distancia del control remoto: aproximadamente 8 metros (dependiendo del tipo de máquina)

Modelo de batería: batería AAA, 2 compras

Esta empresa se reserva el derecho de interpretación del Manual de Usuario.

El diseño y los parámetros técnicos pueden variar sin aviso