

Panasonic

Инструкция по эксплуатации

Цветной телевизор

TC-2140T

TC-2150R

TC-2150RS

TC-2155R

TC-EASA40

Данная Инструкция по Эксплуатации является общей для вышеуказанных моделей.

Прочтите данную инструкцию перед эксплуатацией Вашего телевизора и сохраните ее для дальнейшего использования.

Уважаемые покупатели фирмы Panasonic

Добро пожаловать в семью потребителей продукции фирмы Panasonic. Мы надеемся, что Ваш новый телевизор будет доставлять Вам удовольствие в течение многих лет.

Чтобы получить максимум того, чему способен Ваш новый телевизор, прочитайте пожалуйста эту Инструкцию, прежде чем делать какие-либо настройки, а потом сохраните её для дальнейших справок.

Сохраните также квитанцию о покупке телевизора и внесите серийный номер аппарата в предусмотренное место на задней обложке этой Инструкции.

Содержание

Перед использованием данного телевизора	
Подключение кабеля антенны к входной клемме RF	3
Подключение штепселя питания к розетке на стене	4
Как включить телевизор	4
Установка батарей	4
Соединения	5
Расположение контрольных кнопок	6
Процедура настройки	
Автоматический поиск	8
Ручной поиск	9
Точной настройки	10
Операция отмены точной настройки	11
Пропуска номера программы	12
Как отменить функцию пропуска	13
Общие операции	
Как включать и выключать питание	14
Выбор номера программы	14
Прямой выбор номера программы	14
Выбор двухзначного номера программы	15
Регулировка громкости	15
Выбор ТВ/AV	15
Приглушение звука	15
Повторный вызова	16
Отключения таймера	16
Функция	17
Выбор цветовой системы	18
Выбор звуковой системы (для TC-2150R, TC-2150RS, TC-2155R)	19
Предостережения и предосторожности	20
Выявление неисправностей	21
Техническая характеристика	22

Подключение кабеля антенны к входной клемме RF

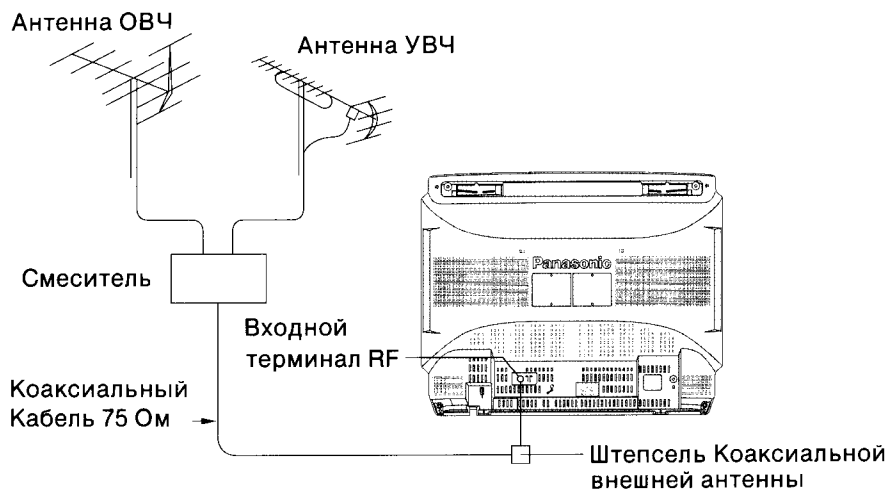

Для получения оптимального качества изображения и звука необходимы внешняя антенна, соответствующий кабель (коаксиальный 75 Ом) и соответствующий терминальный штепсель.

Если используется унифицированная антенная система, Вам может понадобиться соответствующий кабель и штепсель для соединения стенной антенной розетки с телевизионным приемником.

Местный центр по техобслуживанию телевизоров или торговый агент смогут помочь Вам в приобретении правильной антенной системы, соответствующей Вашей местности, а также всех необходимых приспособлений.

Все дела, связанные с установкой антенны, усовершенствованием существующих систем или необходимыми приспособлениями, а также все расходы идут за счет покупателя.

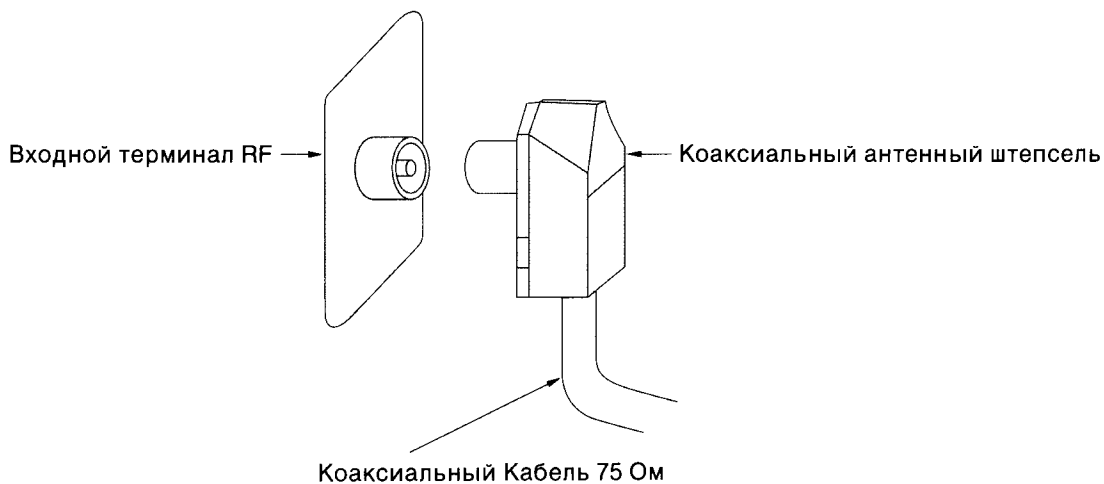

Перед использованием данного телевизора

Подключение штепселя питания к розетке на стене

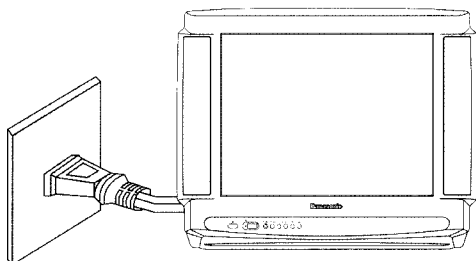

Примечание:

Типы штепселей питания различаются в разных государствах. По этой причине штепсель, показанный на рисунке слева, возможно, не будет совпадать с типом штепселя, которым оборудован ваш аппарат.

Как включить телевизор

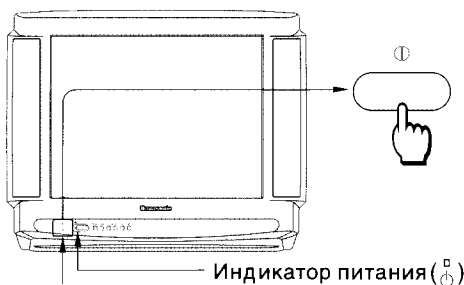

Переключатель питания

Кажать переключатель питания на телевизор для включения ТВ.
Загорится индикатор питания. (Красный свет)

Примечание:

(1) Когда ТВ находится в состоянии готовности (см. стр. 14), то его можно включить нажатием кнопки "Питание (Готовность)" или кнопок Номер программы Вверх и Вниз на телевизоре или передатчике дистанционного управления.

Установка батарей

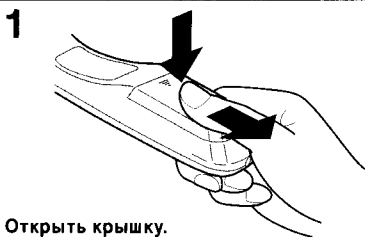

Открыть крышку.

Крышка выдвигается с помощью легкого нажатия внутрь и вниз.



Батареи: Использовать две батареи размером "R6 (AA)".

Вставить батареи, убедившись, что полярности правильно совмещены. Это можно определить по символам "+" и "-" как на батареях, так и внутри батарейного отсека передатчика дистанционного управления.

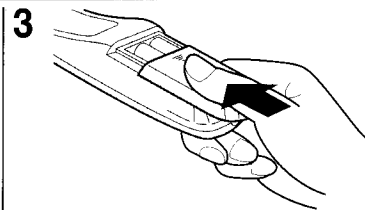

Установить крышки.

Не следует использовать перезаряжающиеся батареи (Ni-Cd).

Они немного отличаются по форме и действию и не смогут обеспечить желаемой функции.

Предосторожности с батареями

Неправильное использование батарей может вызвать утечку электролита, который является причиной коррозии передатчика дистанционного управления или причиной разрыва батарей.

Старые батареи

Новые батареи

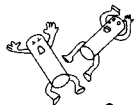

Заменять оба батарейных элемента одновременно



Не совмещать батареи разных типов (щелочные с угольноцинковыми и т.д.)



Запрещается подзаряжать.

Как соединить входные аудио-видео клеммы AV.

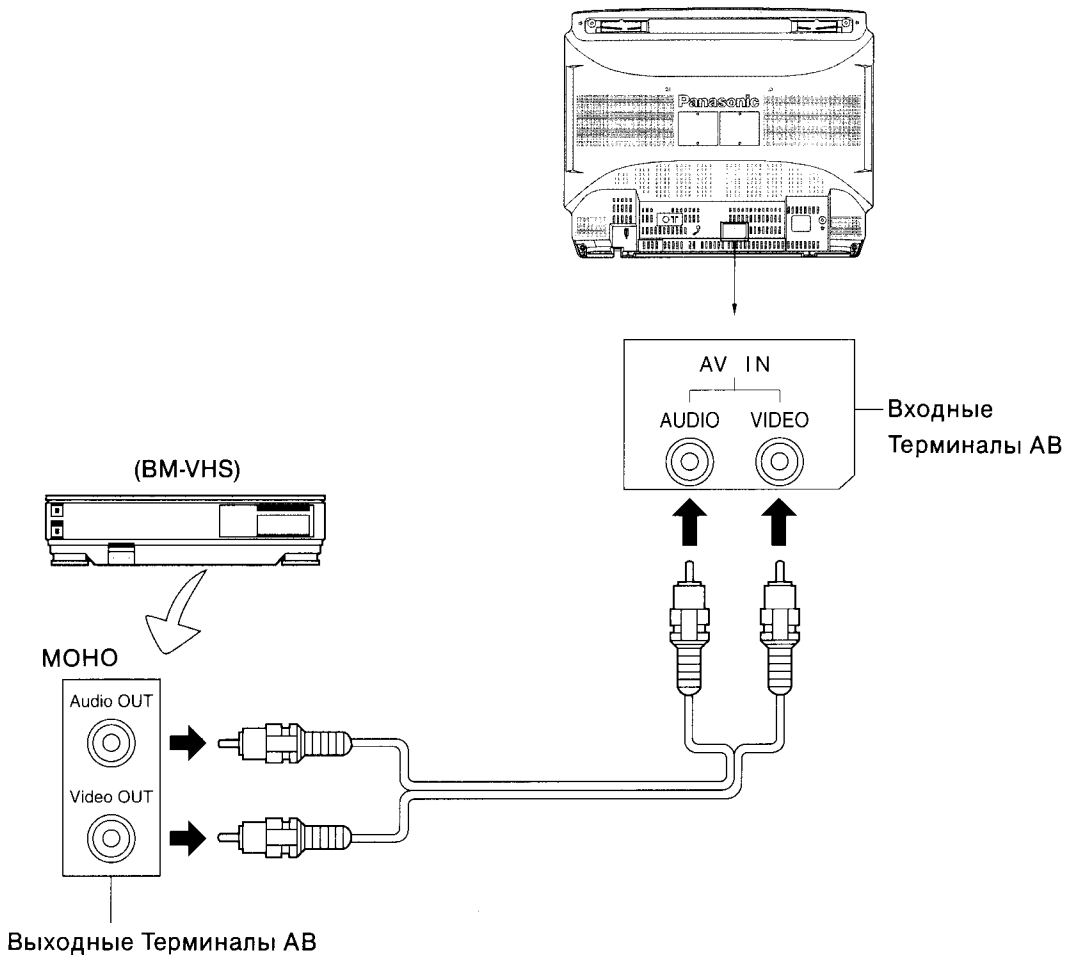

Расположение контрольных кнопок

За деталями обращаться к страницам отмеченными символом (●).

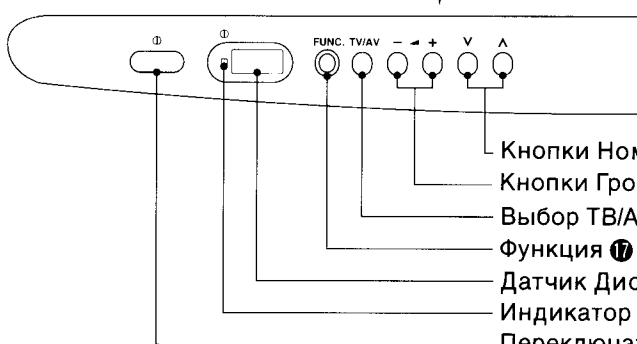
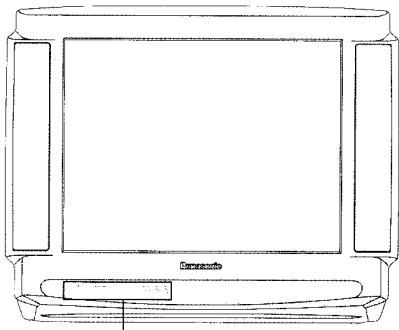

- Кнопки Номер программы Вверх (Λ) и Вниз (V) 14
- Кнопки Громкость Вверх (+) и Вниз (-) 15
- Выбор ТВ/AV 5
- Функция 7
- Датчик Дистанционного Управления
- Индикатор Питания (Красный) 4
- Переключатель питания 4

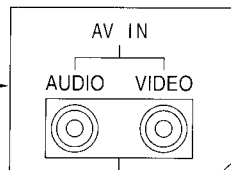
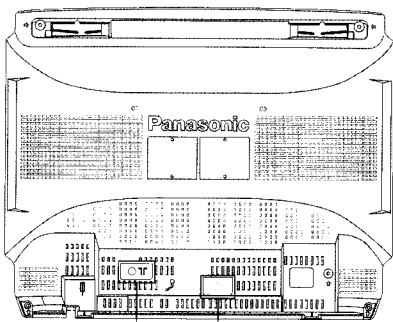

Входные терминалы AV 5

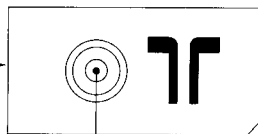

Терминал внешней антенны 3

Расположение контрольных кнопок

За деталями обращаться к страницам отмеченными символом (●).

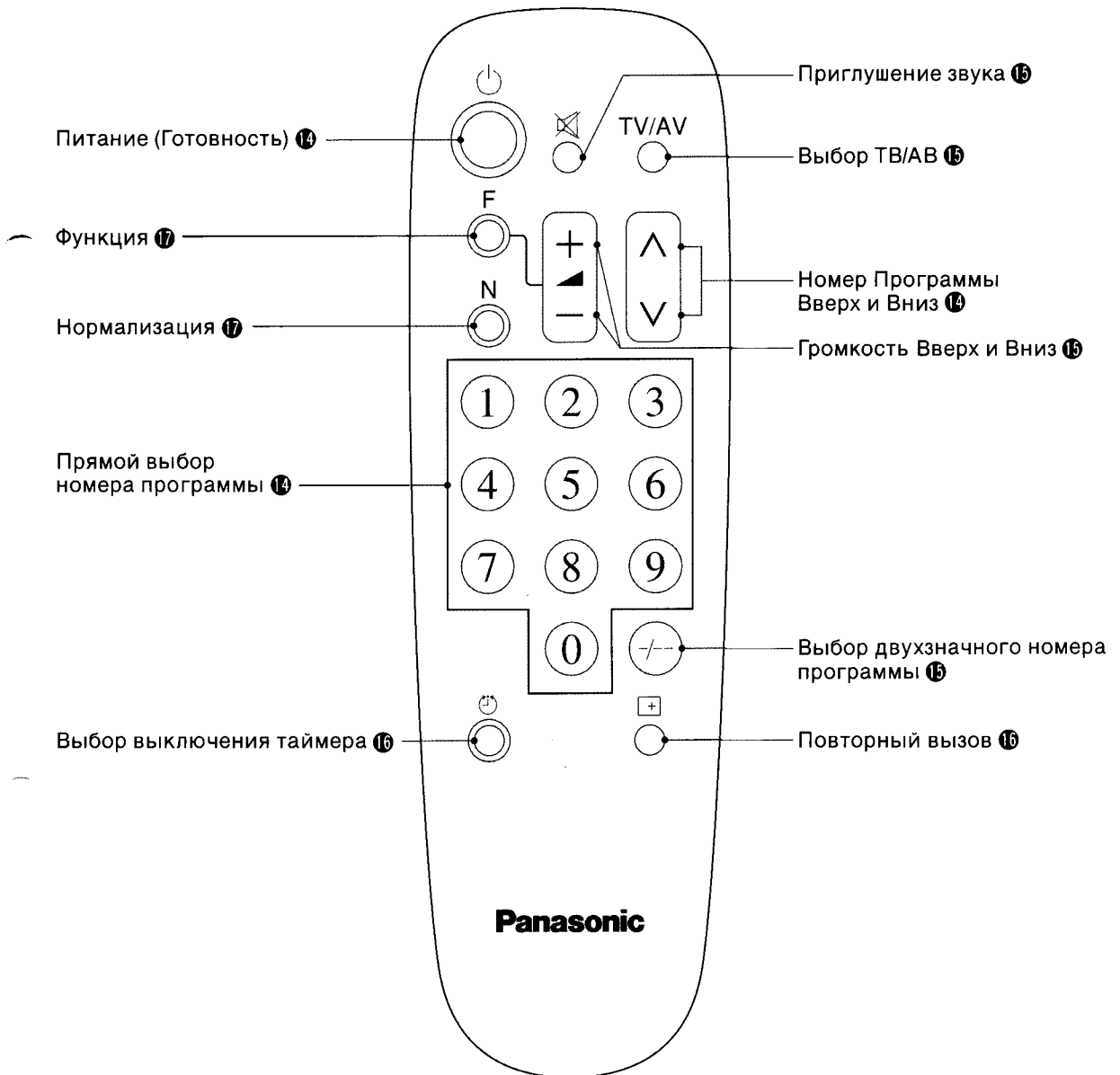

Процедура настройки

Автоматический поиск

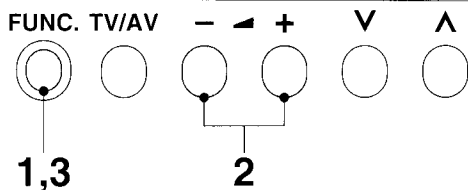

Данный телевизор совершает автоматический поиск по всему диапазону каналов ОБЧ УВЧ. После завершения поиска наилучшее положение настройки для каждого канала телевидения автоматически запоминается последовательно для каждого кодера программы.

1  Нажимая на Кнопку "FUNC. (ФУНКЦИЯ)", можно выбрать Режим Автоматического Поиска.

1 AUTO SRCH VL
6.5MHZ AUTO

Номер Программы
Состояние
Автоматического
Поиска.

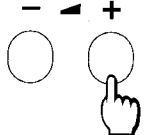
2  Нажмите кнопку увеличения звука Вверх "+".

0 AUTO SRCH VL

Начало Поиска.

↓

0 AUTO SRCH VL
6.5MHZ AUTO

Наилучшее положение
настройки
автоматически
запоминается.

3  Нажимая на Кнопку "FUNC. (ФУНКЦИЯ)", можно выбрать состояние цветовой настройки.

32 COLOUR

Это вернёт телевизор в
состояние нормального
просмотра.

Полезный совет

- (1) Если нельзя получить ясного изображения даже при получении Телевещательного сигнала, то надо обратиться к операции "Выбор Цветовой Системы" на стр. 18.
- (2) Если звук не ясен или нет звука вообще в режиме Номер Программы, то надо обратиться к операции "Выбор Звуковой Системы" на стр. 19.
- (3) Повторное нажатие кнопкм "FUNC. (ФУНКЦИЯ)" меняет предварительно функция следующим образом:

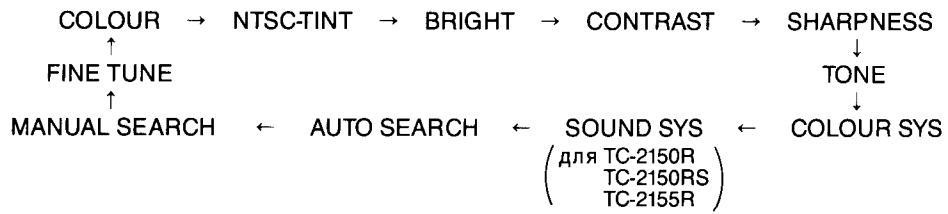

Процедура настройки

Ручной поиск

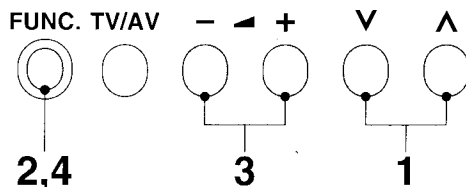

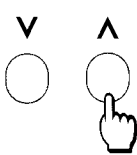
- 

Нажать Кнопку Номер Программы Вверх “^” или Вниз “V”.

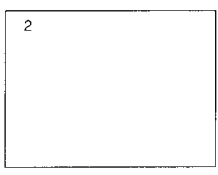

Выбрать нужный Номер Программы.
- 

Нажимая на Кнопку “FUNC. (ФУНКЦИЯ)”, можно выбрать Режим Ручного Поиска.

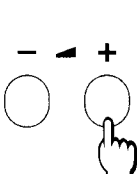

Состояние Ручной Поиска
- 

Нажать Кнопку Громкость Вверх “+” или Вниз “-”

Громкость Вверх “+”:
Следующий восходящий Канал.

Громкость Вверх “-”:
Следующий Нисходящий Канал.

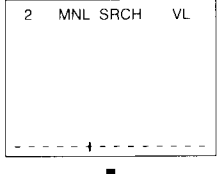

Начало Поиска.

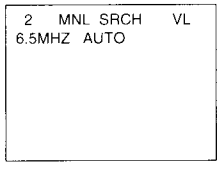

Наилучшее положение настройки автоматически запоминается.
- 

Нажимая на Кнопку “FUNC. (ФУНКЦИЯ)”, можно выбрать состояние цветовой настройки.

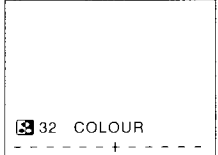

Это вернёт телевизор в нормальный режим просмотра.

Полезный совет

- (1) Если нельзя получить ясного изображения даже при получении Телевещательного сигнала, то надо обратиться к операции “Выбор Цветовой Системы” на стр. 18.
- (2) Если звук не ясен или нет звука вообще в режиме Номер Программы, то надо обратиться к операции “Выбор Звуковой Системы” на стр. 19.

Точная настройка

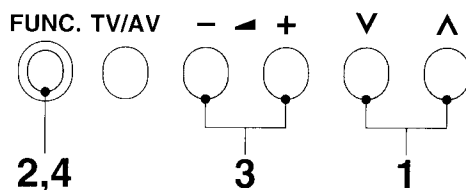

При нормальных условиях приема данная функция не требуется или не обязательна. Однако, в районах со слабым приемом или с постоянными радиопомехами, небольшая настройка может улучшить качество изображения и звука.

- 1**

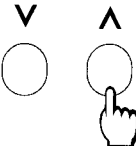

Выбрать канал, требующий улучшения настройки, используя кнопку Номер программы Вверх “^” или Вниз “v”.

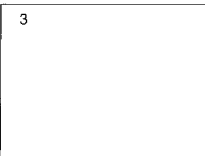

Выбрать нужный Номер Программы.
- 2**



Нажимая на Кнопку “FUNC. (ФУНКЦИЯ)”, можно выбрать Режим Тонкой Настройки.

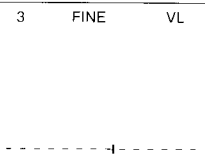

Состояние Тонкая Настройка
- 3**

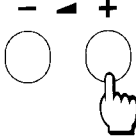

Нажать кнопку Громкость Вверх “+” или Вниз “-” до тех пор, пока не будет приниматься ясное изображение.

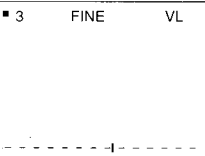

Когда деактивируется функция (APU) Автоматической Регулировки Частоты приёма (AFC), слева от Номера Программы появится символ “■”.
- 4**



Нажимая на Кнопку “FUNC. (ФУНКЦИЯ)”, можно выбрать состояние цветовой настройки.

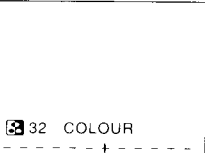

Это вернёт телевизор в нормальный режим просмотра.

Операция отмены точной настройки

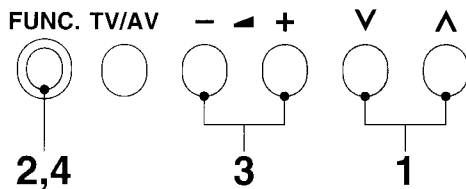

Отмена точной настройки, сделанной ранее (вручную), суть включение заново функции (Автоматическая регулировка частоты приёма) AFC, известная также как (Автоматическая точная настройка) AFT. Реактивация автоматической точной настройки означает возврат телевизора на автоматическую настройку к оптимальному состоянию настройки для номера программы.

- 1**

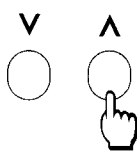

Выберите “AFC OFF” номера программы, которую Вы хотите возвратить к автоматической регулировке частоты приёма (тем самым, отменив ручную точную настройку).

7

Номера Программ с отключённой функцией АРЧ (“AFC OFF”) будут обозначены символом “ ” слева от Номера Программы.

- 2**



Нажимая на Кнопку “FUNC. (ФУНКЦИЯ)”, можно выбрать Режим Ручного Поиска.

7 MNL SRCH VH
6.5MHZ AUTO

Состояние Ручной Поиск

- 3**

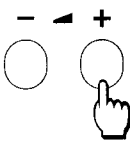

Коротко нажимать на Кнопку Громкость Вверх “+” или Вниз “-”.

7 MNL SRCH VH

-----+-----

Наилучшее положение настройки автоматически запоминается.

- 4**



Нажимая на Кнопку “FUNC. (ФУНКЦИЯ)”, можно выбрать состояние цветовой настройки.

32 COLOUR

-----+-----

Это вернёт телевизор в нормальный режим просмотра.

Процедура настройки

Пропуска номера программы

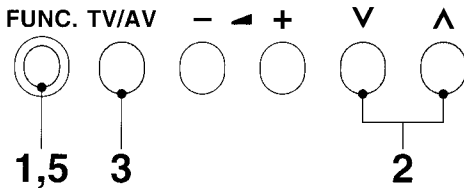

Возможно пропустить номера программ, появляющиеся на экране, на которые настроены ТВ станции. Данная функция срабатывает только тогда, когда номера программ выбираются нажатием кнопки номер программы Вверх или Вниз на телевизоре или пульте дистанционного управления.

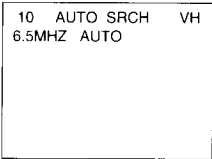

- 

Нажимая на Кнопку "FUNC. (ФУНКЦИЯ)", можно выбрать Режим Автоматического Поиска.

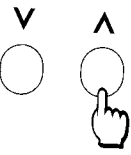

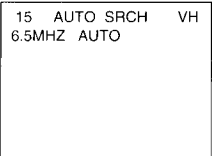

Состояние Автоматический Поиск
- 

Выбрать номер программы для пропуска, нажимая кнопку Номер программы Вверх " ^ " или Вниз " v ".

- 

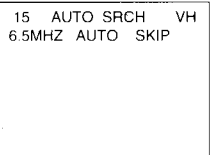
Нажать Кнопку "Выбор ТВ/АВ" (TV/AV).



Теперь функция ПРОПУСКА (SKIP) установлена.
- 

Повторить Операции 2 и 3 для оставшихся номеров программы, которые Вы желаете пропустить.
- 

Нажимая на Кнопку "FUNC. (ФУНКЦИЯ)", можно выбрать состояние цветовой настройки.

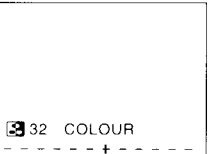

Это вернёт телевизор в нормальный режим просмотра.

Как отменить функцию пропуска

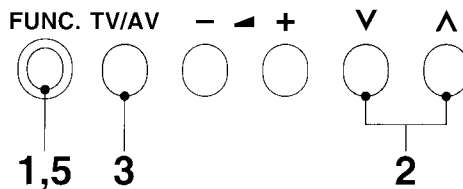

- 1**



FUNC.

Нажимая на Кнопку "FUNC. (ФУНКЦИЯ)", можно выбрать Режим Автоматического Поиска.

15 AUTO SRCH VH
6.5MHZ AUTO SKIP

Состояние Автоматический Поиск

- 2**



V ^

Выбраь подлежащий пропуску номер программы, кажимая кноку Номер программы Вверх " ^ " или Вниз " V ".

10 AUTO SRCH VH
6.5MHZ AUTO SKIP

На экране появится индикатор ПРОПУСКА "SKIP"

- 3**



TV/AV

Нажать Кнопку "Выбор ТВ/AB" (TV/AV).

10 AUTO SRCH VH
6.5MHZ AUTO

Теперь функция ПРОПУСКА отменена.

- 4**



Повторить Операции 2 и 3, если Вы желаете отменить функцию пропуска для любых других номеров программы.

- 5**



FUNC.

Нажимая на Кнопку "FUNC. (ФУНКЦИЯ)", можно выбрать состояние цветовой настройки.

32 COLOUR
-----+-----

Это вернёт телевизор в нормальный режим просмотра.

Общие операции

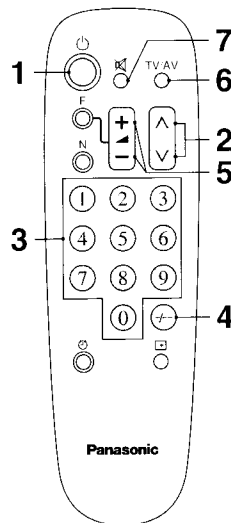
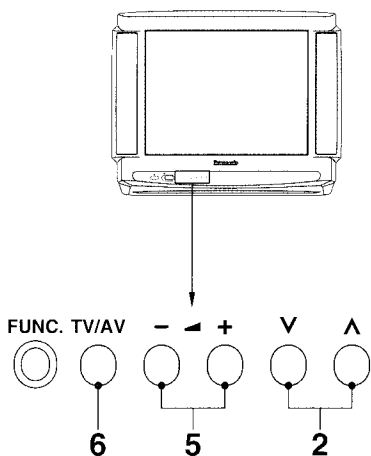

1



Как ВКЛЮЧАТЬ и ВЫКЛЮЧАТЬ питание

В начале телевизор должен быть включен в сеть питания (см. стр. 4).

Нажать данную кнопку для включения телевизора из режима "Готовность". Нажать её ещё раз для выключения телевизора (в режим "Готовность").

Можно Включить Телевизор из состояния ГОТОВНОСТИ нажимая на Кнопки "Прямой Выбор Номера Программы" (0-9) и на Кнопку "Номер Программы Вверх или Вниз".

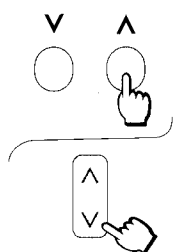

Выбор номера программы

Нажмите кнопку выбора номеров программ Вверх "∧" или Вниз "∨" чтобы выбрать следующий или предыдущий канал, соответственно.

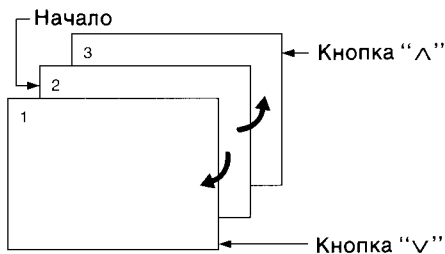

3



Прямой Выбор Номера Программы (Номера Программ 0-9)

Например: Для выбора Номера Программы "1", надо нажать Кнопку ①.

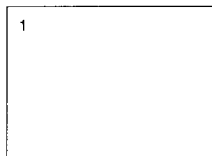

Можно выбрать номера от 0 до 9 непосредственно нажимая соответствующие кнопки на Пульту Дистанционного Управления.

4



Выбор Двухзначного Номера Программы

Например: Для выбора номера Программы "24"

Нажать Кнопку (+/-)

Нажать Кнопку (2)

Нажать Кнопку (4)

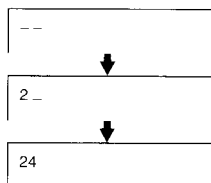

Можно выбрать Двухзначный Номер Программы.

Диапазон уставок	0-59
------------------	------

5

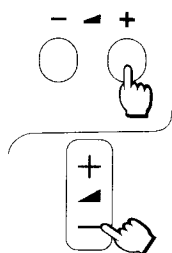

Регулировка громкости

Нажать кнопку громкость Вверх "▲" или Вниз "▼" для увеличения или уменьшения уровня громкости звука.

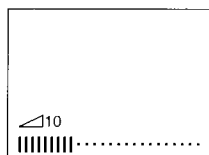

Примечание:

На дисплее экрана появится как цифровой, так и графический уровень звука. Цифровой уровень начинается с "0", обозначая отсутствие звука, и увеличится до 63, что означает максимальный уровень звука.

6

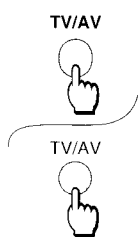

Выбор ТВ/АВ

Нажать кнопку "TV/AV" для выбора режима входного сигнала ТВ, АВ последовательно.

Примечание:

Если нет ясного изображения даже тогда, когда принимается сигнал АВ, то надо обратиться к операции "Выбор Цветовой Системы" на стр. 18.

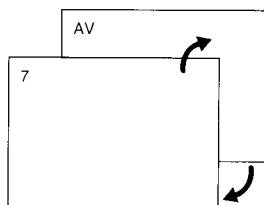

7



Кнопка Приглушение Звуча (Sound Mute)

Нажать данную кнопку для полного приглушения Звуча.

Нажать кнопку ещё раз для восстановления прежнего уровня звука, и отмены функции приглушения.

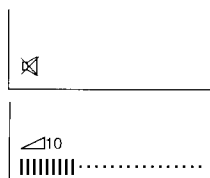

Появится символ приглушения "Mute". (цвет изменится на Красный).

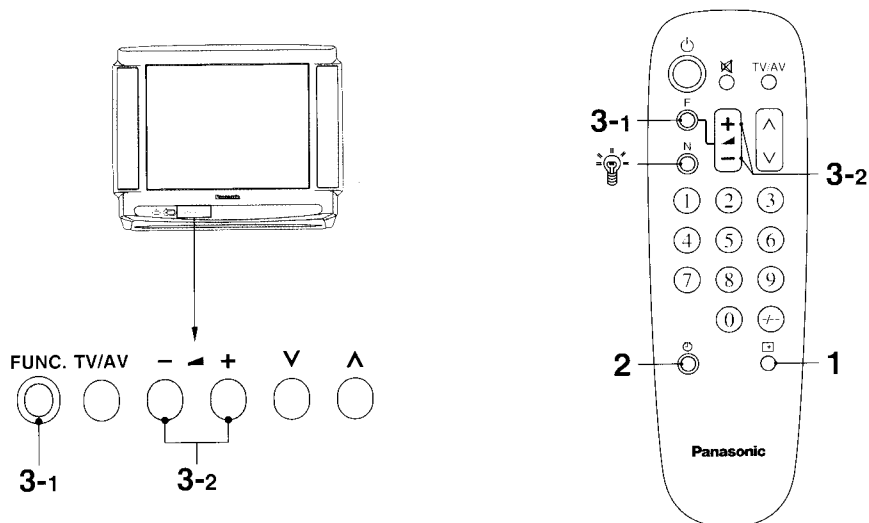

1



Кнопка Повторный Вызов (Recall)

Нажать Кнопку повторного вызова "Recall" для появления на экране текущего статуса системы. Нажать ещё раз для отмены функции.

Примечание:

Если нет сигнала АВ тогда, когда отменена функция повторного вызова, то в режиме АВ экран станет голубым.

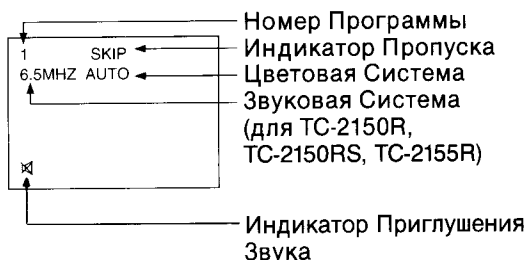

2



Кнопка Отключение Таймера (Off Timer)

Телевизор можно предварительно установить на переключение в режим готовности после определённого периода времени. Нажимая на Кнопку отключения таймера "Off-Timer", можно выбрать желаемое время предустановки "30", "60" или "90" минут.

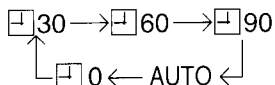

Для подтверждения оставшегося времени, нажать кнопку "Recall".

Примечание:

Установка функции отключения таймера в АВТОМАТИЧЕСКИЙ режим. Если телевизор не Отключить тогда, когда ТВ станции заканчивают вещание, то он автоматически перейдёт в состояние готовности через 5 минут. Если ТВ находится в режиме АВ, то АВТОМАТИЧЕСКИЙ режим не будет функционировать.

Как отменить установку отключения таймера

1. Нажимая на кнопку "Off-timer", установить предварительно установленное время в положение "0".
2. Выключить ТВ, используя кнопку на пульте дистанционного управления или кнопку выключения питания на Телевизоре.



Перед тем, как перейти в состояние готовности, индикатор отключения таймера начнёт мигать за 3 минуты до установленного времени.

Общие операции

3-1

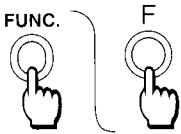

Кнопка Функция (Function)

При повторном нажатии на данную кнопку, следующие режимы появятся на экране: Функция Регулировки Изображения, Функция Регулировки Тона, Цветовая Система, Звуковая Система и режим Настройки.

3-2

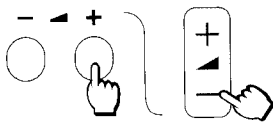

Для настройки уровня и Выбора Меню, надо нажимать Кнопки Громкость Вверх “+” или Вниз “-”.

Функция	ТЕЛЕВИЗОР			Пульт Дистанционного Управления							
	FUNC.			F	○ ○ / [+] (Индикатор)						
	В режиме ТВ		В режиме АВ								
TC-2140T TC-EASA40	TC-2150R TC-2150RS TC-2155R										
ЦВЕТ	○	○	○	○	[32 COLOUR]						
ОТТЕНОК-НТСЦ*	○	○	○	○	[32 NTSC-TINT]						
ЯРКОСТЬ	○	○	○	○	[32 BRIGHT]						
КОНТРАСТНОСТЬ	○	○	○	○	[32 CONTRAST]						
РЕЗКОСТЬ	○	○	○	○	[32 SHARPNESS]						
ТОН	○	○	○	○	[32 TONE]						
ЦВЕТОВАЯ СИСТ.	○	○	○	○	[TC-2140T TC-EASA40] <table border="1"> <tr> <td>AUTO</td> <td>→</td> <td>PAL</td> </tr> <tr> <td>NTSC 4.43</td> <td>←</td> <td>SECAM</td> </tr> </table>	AUTO	→	PAL	NTSC 4.43	←	SECAM
					AUTO	→	PAL				
NTSC 4.43	←	SECAM									
[TC-2150R TC-2150RS TC-2155R] <table border="1"> <tr> <td>AUTO</td> <td>→</td> <td>PAL</td> <td>→</td> <td>SECAM</td> </tr> <tr> <td>NTSC 3.58</td> <td>←</td> <td>NTSC 4.43</td> <td>←</td> <td></td> </tr> </table>	AUTO	→	PAL	→	SECAM	NTSC 3.58	←	NTSC 4.43	←		
AUTO	→	PAL	→	SECAM							
NTSC 3.58	←	NTSC 4.43	←								
ЗВУКОВАЯ СИСТ.	○	○	○	○	[TC-2150R TC-2150RS TC-2155R] <table border="1"> <tr> <td>4.5MHZ</td> <td>→</td> <td>5.5MHZ</td> </tr> <tr> <td>6.5MHZ</td> <td>←</td> <td>6.0MHZ</td> </tr> </table>	4.5MHZ	→	5.5MHZ	6.5MHZ	←	6.0MHZ
					4.5MHZ	→	5.5MHZ				
6.5MHZ	←	6.0MHZ									
АВТОПОИСК	○	○			<table border="1"> <tr> <td>1</td> <td>AUTO SRCH</td> <td>VL</td> </tr> <tr> <td></td> <td>6.5MHZ AUTO</td> <td></td> </tr> </table>	1	AUTO SRCH	VL		6.5MHZ AUTO	
1	AUTO SRCH	VL									
	6.5MHZ AUTO										
РУЧНОЙ ПОИСК	○	○			<table border="1"> <tr> <td>1</td> <td>MNL SRCH</td> <td>VL</td> </tr> <tr> <td></td> <td>6.5MHZ AUTO</td> <td></td> </tr> </table>	1	MNL SRCH	VL		6.5MHZ AUTO	
1	MNL SRCH	VL									
	6.5MHZ AUTO										
ТОНКАЯ НАСТРОЙКА	○	○			<table border="1"> <tr> <td>1</td> <td>FINE</td> <td>VL</td> </tr> </table>	1	FINE	VL			
1	FINE	VL									

*Примечание:

Если выбрать НТСЦ 4.43 или НТСЦ 3.58, то на экране появится NTSC TINT (ОТТЕНОК НТСЦ).



Полезный Совет (N -НОРМАЛИЗАЦИЯ)



Если нажать на Кнопку Нормализации “N” на Пульту Дистанционного Управления в то время, когда на экране имеется изображение Функции Изображения или Регулировки Тона, то Выбранная функция переменится на Нормальный Режим.

Нормализации не произойдет при нажатии на Кнопку “N”, если на экране нет изображения данной функции.

Нормальный режим-это режим предварительно установленный на заводе.

Возврат в первоначальный режим называется “Нормализацией”.

Выбор Цветовой Системы

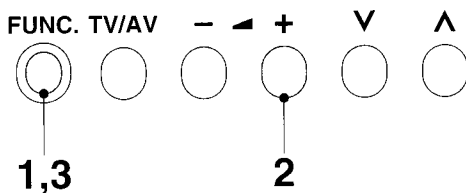

Если нельзя получить ясного изображения с текущими оттенками при получении Телевещательного Сигнала или Сигнала АВ.

1  **FUNC.** Нажимая на Кнопку "FUNC. (ФУНКЦИЯ)", можно выбрать Режим "Выбор Цветовой Системы".

AUTO

COLOUR SYS

Режим "Выбор Цветовой Системы".

2  - ▲ +
Надо повторно нажимать на Кнопку Громкость Вверх "+", до тех пор, пока не получите оптимального изображения.

TC-2140T TC-EASA40	TC-2150R TC-2150RS TC-2155R
AUTO ↓ PAL ↓ SECAM ↓ NTSC 4.43 ↶	AUTO ↓ PAL ↓ SECAM ↓ NTSC4.43 ↓ NTSC3.58 ↶

Можно улучшить состояние цветовой системы.

3  **FUNC.** Нажимая на Кнопку "FUNC. (ФУНКЦИЯ)", можно выбрать состояние цветовой настройки.

32 COLOUR

Это вернёт телевизор в нормальное состояние просмотра.

Выбор Звуковой Системы (Для TC-2150R, TC-2150RS, TC-2155R)

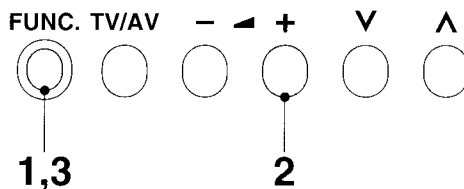

Данная функция используется только в режиме ТВ, и не применяется в Режиме АВ.
Если звук не чистый или нет звука вообще в Номере Программы.

1



Нажимая на Кнопку "FUNC. (ФУНКЦИЯ)", можно выбрать Режим "Выбор Звуковой Системы".

6.0MHZ

SOUND SYS

Режим "Выбор Звуковой Системы".

2

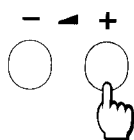

Надо повторно нажимать на Кнопку Громкость Вверх "+" до тех пор, пока не получите оптимальный звук.

Можно улучшить состояние Звуковой Системы.

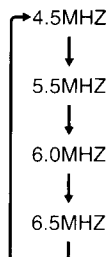

3



Нажимая на Кнопку "FUNC. (ФУНКЦИЯ)", можно выбрать состояние цветовой настройки.

32 COLOUR









Это вернёт телевизор в нормальное состояние просмотра.

Предостережения и предосторожности

	<p>Не допускать попадания дождя или воздействия чрезмерной влаги на ТВ во избежание неисправностей, которые могут привести к пожару или поражению электрическим током. В целях безопасности, не располагайте каких-либо контейнеров, содержащих жидкости, включая воду, на ТВ или вблизи его.</p>
	<p>Высокое напряжение: Не следует снимать заднюю крышку ТВ, так как это открывает доступ к токонесущим деталям и к деталям находящимся под Высоким Напряжением.</p>
	<p>Для предотвращения преждевременной порчи электрокомпонентов необходима хорошая вентиляция.</p>
	<p>Следует избегать попадания на ТВ прямых солнечных лучей и других тепловых излучений.</p>
	<p>Отсоединить штепсель переменного тока от стенной розетки (точка питания), если телевизором не будут пользоваться долгое время.</p>
	<p>Если имеются какие-то нарушения в работе телевизора, то не следует им пользоваться. Например: Дым, странные звуки или запахи. Если Вы заметили любые необычные явления, то следует отключить питание и отсоединить штепсель переменного тока.</p>
	<p>Уход за корпусом и кинескопом Можно поддерживать корпус и кинескоп в хорошем состоянии, просто протирая их чистой, непыльной тряпкой, смоченной умеренным моющим средством и водой. Нельзя применять растворы, содержащие бензол, бензин или использовать химические тряпки. Для безопасности, следует отсоединить при этом штепсель переменного тока от стенной розетки. Уход за решеткой громкоговорителя Удалить пыль при помощи пылесоса, предварительно прикрепив к нему щеточный адаптер. Нельзя допускать прямого контакта трубки пылесоса с громкоговорителем (без адаптера). ПРЕДОСТЕРЕЖЕНИЕ: Если корпус, решетку громкоговорителя или кинескоп поцарапать (гвоздем или острым предметом) или ударить подобными предметами, то они могут деформироваться. Также, решетку громкоговорителя можно легко проткнуть острым предметом.</p>

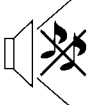
Выявление неисправностей

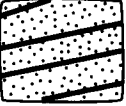
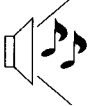
Прежде чем обратиться за техобслуживанием, определить признаки неисправностей и сделать некоторые проверки, как показано ниже.

Признаки неисправностей		Проверки
Изображение	Звук	
 “Заснеженное” изображение	 Звук с шумами	Положение антенны, направление или соединение.
 Повторное изображение	 Нормальный звук	Положение антенны, направление или соединение.
 Радиопомехи	 Звук с шумами	Бытовое электрическое оборудование, Автомобили/Мотоциклы, Люминесцентные лампы
 Нормальное изображение	 Нет звука	Громкость (Проверить не включилась ли функция приглушения на пульте дистанционного управления.) Звуковая система (См. стр. 19)
 Нет изображения	 Нет звука	Не подключен штепсель к розетке переменного тока Не включен выключатель Установка Контрастности и Яркости/Громкости (Проверить нажатием на кнопку питания или готовности на пульте дистанционного управления.)
 Нет цвета	 Нормальный звук	Регулировка цвета Цветовая система (См. стр. 18)
 Скремблированное изображение	 Нормальный или слабый звук	Перенастроить каналы
 Цветные заплата	 Нормальный звук	Магнитные помехи от незаэкранированного оборудования Телевизор передвинут во включённом состоянии Используя кнопку “Main Power” телевизора, выключите его на 30 мин.
 Нет цвета	 Звук с шумами	Звуковая система (См. стр. 19) Цветовая система (См. стр. 18)

Техническая характеристика

Источник питания

Переменный ток 110-240 В, 50/60 Гц

Потребляемая Мощность

95 Вт

Состояние готовности 10 Вт

Принимаемая Система

	21 Система	TC-2140T TC-EASA40	TC-2150R TC-2150RS TC-2155R	Функция
1	PAL B, G, H	○	○	Прием телевидения и воспроизведение от видеомагнитофонов
2	PAL I	—	○	
3	PAL D, K	—	○	
4	SECAM B, G	○	○	
5	SECAM D, K	—	○	
6	SECAM K1	—	○	
7	NTSC M (NTSC 3.58/4.5MHz)	—	○	
8	NTSC 4.43/5.5MHz	○	○	Воспроизведение от специальных ВМ
9	NTSC 4.43/6.0MHz	—	○	
10	NTSC 4.43/6.5MHz	—	○	
11	NTSC 3.58/5.5MHz	—	○	
12	NTSC 3.58/6.0MHz	—	○	
13	NTSC 3.58/6.5MHz	—	○	
14	SECAM I	—	○	
15	PAL 60Hz/5.5MHz	○	○	Воспроизведение от специальных дисковых проигрывателей и специальных ВМ
16	PAL 60Hz/6.0MHz	—	○	
17	PAL 60Hz/6.5MHz	—	○	

Принимаемые каналы

TC-2150R/TC-2150RS/TC-2155R

ПОЛОСА ОБ	ПОЛОСА УВЧ	КАБЕЛЬНОЕ ТВ
2-12 (PAL/SECAM B, K1)	21-69 (PAL G, H, I)	S1-S20 (OSCAR)
0-12 (PAL B AUST.)	(SECAM G, K, K1)	S21-S41 (HYPER)
1- 9 (PAL B N.Z)	28-69 (PAL B)	1-125 (U.S.A.)
1-12 (PAL/SECAM D)	13-57 (PAL D, K)	C13-C49 (JAPAN)
1-12 (NTSC M JAPAN)	13-62 (NTSC M JAPAN)	5A, 9A (AUST.)
2-13 (NTSC M U.S.A.)	14-69 (NTSC M U.S.A.)	Z1-Z37 (CHINA)

TC-2140T

ПОЛОСА ОБ	ПОЛОСА УВЧ	КАБЕЛЬНОЕ ТВ
2-12 (PAL/SECAM B)	21-69 (PAL G, H)	S1-S20 (OSCAR)
	(SECAM G)	S21-S41 (HYPER)
	28-69 (PAL B)	1-125 (U.S.A.)
		C13-C49 (JAPAN)
		5A, 9A (AUST.)
		Z1-Z37 (CHINA)

Техническая характеристика

Система настройки

Синтезатор напряжения
Настройка Автоматического Поиска 60 Положений

Кинескоп

Весь кинескоп измеренный по диагонали	54 см
Экран кинескопа измеренный по диагонали	51 см
Угол отклонения ЭЛТ	90°

Звуковой выход

1.5 Вт (Макс.) × 2

Сопротивление антенны

75 Ом несимметричный коаксиальный кабель

Видео/звуковой терминалы

Вход Видео	1 Vp-p, 75 Ом
Вход Звуковой	Приблиз. 400 мВ 47 К Ом

Поставляемые дополнительные принадлежности

Пульт дистанционного управления (TNQ 10464)
Батарейные элементы R6 (AA) × 2

Габаритные размеры (Шир. × Гл. × Высот.)

TC-2150R	TC-2140T, TC-2150RS, TC-2155R, TC-EASA40
600 мм × 481 мм × 477 мм	600 мм × 477 мм × 477 мм

Вес (масса)

22.0 Кг (Нетто)

Примечание:

Конструкция и технические характеристики могут изменяться без предварительного уведомления.

Вес и размеры даны приблизительно.

Памятка потребителя

Серийный номер этого изделия можно найти на его задней крышке. Пожалуйста запишите этот серийный номер в отведённом для этого месте внизу и сохраните эту книгу с инструкциями, вместе с квитанцией от покупки телевизора как постоянный документ о Вашей покупке для облегчения в случае кражи или потери и в целях гарантийного технического обслуживания.

Номер модели TC-2140T, TC-2150R, TC-2150RS, Серийный номер _____
TC-2155R, TC-EASA40 _____

Matsushita Electric Industrial Co., Ltd.

Central P.O. Box 288, Osaka 530,91, Japan

Напечатано в Японии
S0195

McGrp.Ru



Сайт техники и электроники

Наш сайт McGrp.Ru при этом не является просто хранилищем [инструкций по эксплуатации](#), это живое сообщество людей. Они общаются на форуме, задают вопросы о способах и особенностях использования техники. На все вопросы очень быстро находят ответы от таких же посетителей сайта, экспертов или администраторов. Вопрос можно задать как на форуме, так и в специальной форме на странице, где описывается интересующая вас техника.